

BOLLY® PRIMO

ZASOBNIK C.W.U. JEDNOWĘŻOWNICOWY Z POWŁOKĄ POLYWARM® DO INSTALACJI JAKO STOJĄCY LUB NAŚCIENNY



ZASTOSOWANIE

Produkcja i przechowywanie ciepłej wody użytkowej

MATERIAŁY I ZABEZPIECZENIE

Zbiornik stalowy zabezpieczony powłoką Polywarm (certyfikaty ACS - SSICA - DVGW - W270) nadaje się do wody pitnej

WYMIENNIK CIEPŁA

Wężownica stalowa pokryta powłoką Polywarm®

COIBENTAZIONE

Poliuretano espanso rigido ad elevato isolamento termico. Rivestimento esterno in PVC.

ZABEZPIECZENIE

Anoda magnezowa

SPUST

Przez króciec na spodzie zbiornika (wersja pionowa)

GWARANCJA

5 lat (zgodnie z warunkami gwarancyjnymi Cordivari)



NEW



ZBIORNIK Z POWŁOKĄ POLYWARM®



WĘŻOWNICA Z POWŁOKĄ POLYWARM®



BOLLY® PRIMO

IZOLACJA SZTYWNA

WĘŻOWNICA [m²]



Model	KOD	ILOŚĆ W OPAKOWANIU	WĘŻOWNICA [m²]	KLASA EFEKTYWNOŚCI ENERGETYCZNEJ
100	310416090005206	6	0,44	C
150	310416090005306	6	0,63	C
200	310416090005404	4	0,84	C
300	310416090005504	4	1,22	C

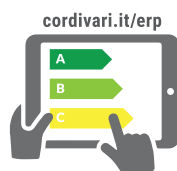

Model	Moc	Czas nagrzewania	Produkcja c.w.u.	
	[kW]	[min]	[lt/h]	[lt/10']
Dane techniczne przy temp. zasilania 85°C, c.w.u. od 10°C do 45°C i akumulacją 60°C				
100	14	32	345	200
150	21	33	508	298
200	29	32	704	403
300	42	34	1027	599

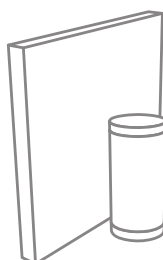

Standardowy montaż w wersji stojącej

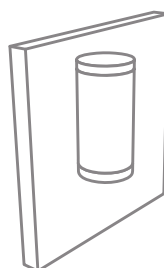

Opcjonalna instalacja ścienna, za pomocą zestawu montażowego, pionowo lub poziomo

ANODA TYTANOWA

Przy zastosowaniu anody tytanowej gwarancja na zbiornik wynosi 5 lat i nie jest wymagana jej okresowa wymiana.



Zasobnik	Długość	Kod anody
150-500 L	380mm	2791201



Zasilanie - 230V, 50/60 Hz

Średnica anody 3 mm

Klasa ochrony: IP55

Podłączenie: gwint zewnętrzny G1/2"

BOLLY® PRIMO

ZASOBNIK C.W.U. JEDNOWĘŻOWNICOWY Z POWŁOKĄ POLYWARM
DO INSTALACJI JAKO STOJĄCY LUB NAŚCIENNY



CORDIVARI® Lab

TÜV Rheinland Energie und Umwelt GmbH oświadcza, że procedury testowe i laboratorium Cordivari są kwalifikowane do wykonania zgodnie z normą EN 15332 wskazaną w dyrektywie dotyczącej ekoprojektu ErP.

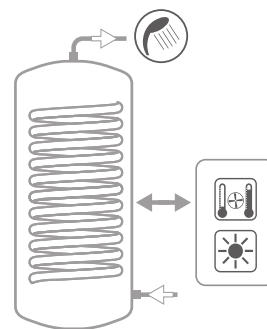

BOLLY®

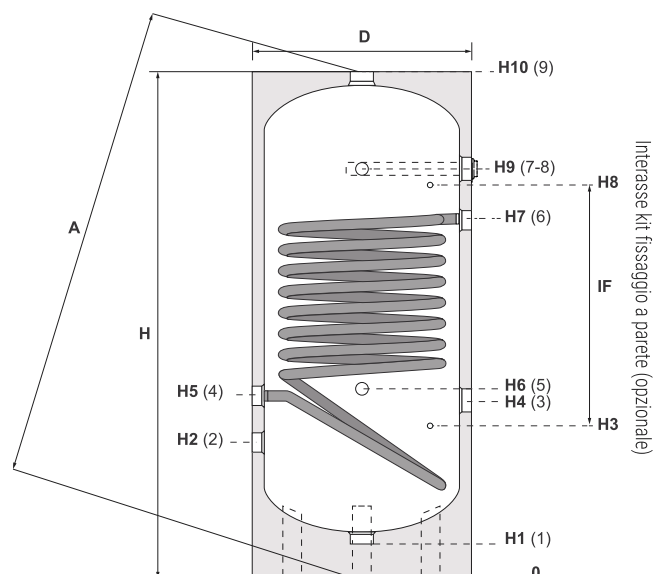

Interasse kit fissaggio a parete (opzionale)

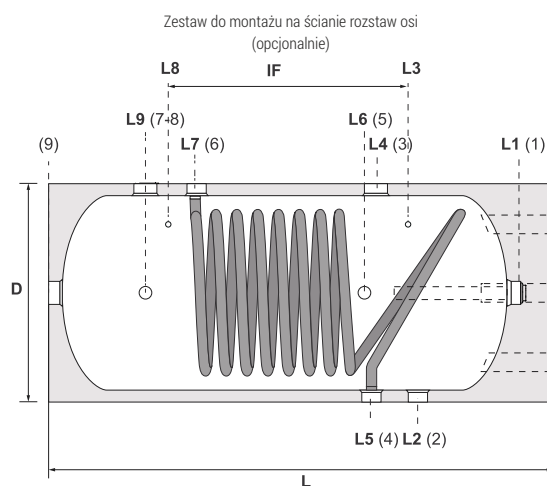

Zestaw do montażu na ścianie rozstaw osi (opcjonalnie)

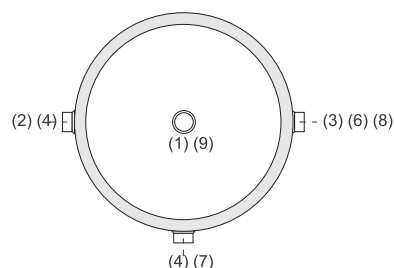
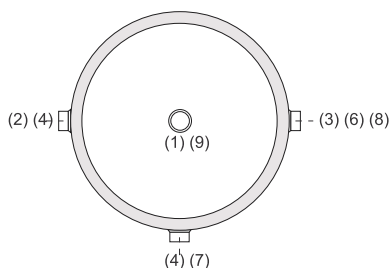

INSTALACJA W PIONIE

1	Króciec spustowy 1 1/4"
2	Włot wody użytkowej 1 1/4"
3	Przyłącze pod grzałkę elektryczną
4	Wylot z węzownicy 1 1/4"
5	Gniazdo pod czujnik 1/2"
6	Włot węzownicy 1 1/4"
7	Anoda magnezowa magnezową 1 1/4"
8	Gniazdo pod czujnik 1/2"
9	Wylot ciepłej wody użytkowej 1 1/4"

INSTALACJA W POZIOMIE

1	Anoda magnezowa magnezową 1 1/4"
2	Włot wody użytkowej 1 1/4"
3	Przyłącze 1 1/4"
4	Wylot z węzownicy 1 1/4"
5	Gniazdo pod czujnik 1/2"
6	Włot węzownicy 1 1/4"
7	Wylot ciepłej wody użytkowej 1 1/4"
8	Gniazdo pod czujnik 1/2"
9	Przyłącze pod grzałkę elektryczną

Model	Pojemność [litry]	Masa [kg]	D	H/L	H1/L1	H2/L2	H3/L3	H4/L4	H5/L5	H6/L6	H7/L7	H8/L8	H9/L9	IF	A
100	103	29	450	1026	73	277	295	362	372	387	727	805	822	510	1124
150	149	40	450	1401	73	277	407	437	372	387	1102	1067	1197	670	1471
200	191	47	510	1424	76	290	395	450	385	400	1115	1105	1210	715	1513
300	293	62	610	1471	71	311	416	421	406	421	1136	1126	1231	715	1592